

Sterlit montagehandleiding

2024 - Versie 2



STERLIT
OPLOSSINGEN IN HOUTWOLCEMENT

Algemeen	3
1. Controleer de ontvangen goederen	3
2. Opslag, bescherming en acclimatisering	3
3. Toepassing Sterlit panelen	3
4. Bevestigingsmaterialen	4
Betonschroeven (STSB & HWSB & STXB)	
Slagpluggen (SLSP en STSP) voor montage op beton	
Hout- en metalstudschroeven (STSHM, STSZC en HWCS)	
Verlijming met Stertekt Lijmschuim	
5. Montage algemeen	5
5.1. Montage 2L SW & 2L SW A2	
5.2. Montage 2L HS-X, 2L PIR	
5.3. Montage Sluitstroken	
5.4. Montage Sterlit A	
6. Passtukken	10
Montage tegen beton	
Houten regelwerk / CD-profielen	
7. Op maat zagen	12
8. Onderhoud en reiniging	12
9. Retoucheren en verven	12
10. Informatie en advies	12

Algemeen

Troldtekt is dé innovatieve partner op het gebied van isolatie, brandveiligheid, akoestiek, duurzaamheids en design advies. We bieden maatwerkoplossingen en denken graag met u mee over de beste montagemethode voor uw (isolatie)project.

Alle Sterlit houtwolcement combipanelen zijn standaard voorzien van een wisselspanning om koudebruggen te voorkomen en een eenvoudige montage te bevorderen. Sterlit houtwolcement combipanelen zijn gemaakt van FSC® en PEFC gecertificeerd hout en cement. Door de inherente eigenschappen van het materiaal kan er bij naturel crème platen sprake zijn van kleurnuances en bij naturel grijs platen van kleurverschillen.

In deze uitgebreide montagehandleiding adviseren wij u over de beste montagemethode voor Sterlit houtwolcement- en combipanelen. Garantie op Sterlit panelen wordt alleen gegeven wanneer alle montage instructies (aantoonbaar) juist zijn opgevolgd.

1. Controleer de ontvangen goederen

Voordat u begint met uitpakken is het belangrijk om eerst de ontvangen goederen te controleren. Controleer altijd of u de juiste producten heeft ontvangen (denk hierbij aan hoeveelheid, formaat, kleur en dikte uitvoering) en of de goederen niet beschadigd zijn. Zichtbare schade of andere onregelmatigheden dient u aan te tekenen op de leverbon, voordat u deze (getekend voor ontvangst) aan de transporteur overhandigt. Als u de levering heeft gecontroleerd, kunt u verder gaan met de volgende stappen.

Als een levering niet klopt of beschadigd is, neem dan direct contact op met uw leverancier of Troldtekt B.V.

2. Opslag, bescherming en acclimatisering

- Sterlit houtwolcement- en combipanelen moeten met een goede, vlakke ondersteuning horizontaal opgeslagen worden, bij voorkeur op pallets of latten.
- Bescherm de panelen bij opslag buitens huis goed tegen weersinvloeden (vocht).
- Zorg ervoor dat bij opslag binnen de ruimte volledig is afgesloten van weersinvloeden.
- Verwijder bij opslag binnen de verpakking van de houtwolcement- of combipanelen.
- Laat de panelen voor gebruik minimaal 48 uur acclimatiseren in de ruimte waar de panelen worden gemonteerd, in een stabiel omgevingsklimaat. Dit voorkomt problemen door uitzetting of 0,3% krimp. Ook nu kunt u de panelen het best horizontaal opslaan.

3. Toepassing Sterlit panelen

Sterlit houtwolcement combipanelen hebben uitstekende isolerende en brandwerende eigenschappen. Door ons brede assortiment vindt u bij Troldtekt altijd een paneel dat naadloos aansluit bij de specifieke eisen van uw project. Sterlit panelen zijn uitermate geschikt als plafond- en wandafwerking voor onder andere parkeergarages, scholen en kantoren. Daarnaast zijn onze bouwplaten (Sterlit N) zeer geschikt voor onder andere stucwerk en vindt u onze gewapende platen (Sterlit R) terug in daken van onder andere zwembaden en carports.

Twijfelt u over de juiste toepassing? Neem dan contact op met Troldtekt B.V. Wij denken graag met u mee.



Bij ieder Sterlit paneel in deze montagehandleiding geven we aan welke manier van monteren en welk bevestigingsmateriaal de voorkeur geniet. Voor een optimale montage heeft Troldekt diverse bevestigingsmaterialen in het assortiment:

Betonschroeven (STXB & HWSB & STSB)

Troldekt betonschroeven zijn geschikt voor de montage van Sterlit combipanelen op de meeste betonsoorten. De schroeven hebben een 18 mm kop en kunnen door middel van een schroefboormachine met een Torx 30 bit aangedraaid worden. De betonschroeven voorboren met een boordiameter van 6,0 tot 6,5 mm (afhankelijk van de betonkwaliteit) en een standaard plaatsingsdiepte van 25 mm. Troldekt betonschroeven zijn electrolytisch gegalvaniseerd. De kleurcoating is afgestemd op onze natuurlijke kleuren en een aantal gekleurde combipanelen.

Alle brandproeven volgens EN-13501 -1 van Sterlit combipanelen zijn gedaan met schroeven van Troldekt. Op deze manier bent u verzekerd van een brandveilige montagetechniek. Op verzoek kunnen wij u voorzien van een garantiecertificaat.

Slagpluggen (SLSP en STSP) voor montage op beton

Onze slagpluggen worden in het voorgeboorde gat (8 mm) geslagen en nadien voorzien van een kleurkap. Deze pluggen hebben een 43 mm (SLSP) of 38 mm (STSP) kop, een boordiameter van 8 mm en een minimale plaatsingsdiepte van 30 mm. Troldekt slagpluggen zijn electrolytisch gegalvaniseerd. De kunststof kap is voorzien van een houtwolstructuur. De kleur van de kunststofkap is afgestemd op onze meest voorkomende kleuren.

Hout- en metalstudschroeven (STSHM, STSZC en HWCS)

Troldekt biedt ook schroeven voor montage op houten latten en metalstudsysteem zonder voorboren. Deze schroeven hebben een 13 mm kop en zijn verkrijgbaar in 4,2 x 45 mm (voor langere lengtes raadpleeg de documentatie STSHM) en hebben een plaatsingsdiepte van min. 20 mm in hout. De STSHM schroeven kunnen door maximaal 0,7 mm dikke metalstudprofielen geschroefd worden. De STSZC houtschroef is zelftappend, heeft een 21 mm kop en kan doormiddel van schroefboormachine met een Torx 40 bit worden aangedraaid.

Verlijming met Stertekt lijm

Stertekt Lijmschuim is geschikt voor het verlijmen van Sterlit houtwolcementpanelen en de volgende Sterlit combipanelen: Sterlit 2L EPS, Sterlit 2L HS(-X) en Sterlit 2L PIR. We raden verlijming van panelen niet aan. Combisteenwol mag niet verlijmd worden.

5. Montage algemeen



Ventilatie

Ventileer de ruimte tijdens de installatie om het stofniveau tot een minimum te beperken.



Beperk contact met de huid

Beperk rechtstreeks contact met de huid en draag geschikte ademhalingsbescherming in stoffige ruimtes.



Veiligheidsbril

Draag een veiligheidsbril tijdens het werken op hoogte en in stoffige omgevingen.



Afzuiging

Gebruik waar mogelijk een stofzuiger voor het schoonmaken van de werkplek.



Weggoien volgens voorschriften

Gooi overtollige materialen weg volgens de lokale voorschriften.

Vermoedt u dat de geleverde panelen beschadigd zijn tijdens de productie, meldt u dit dan direct bij de leverancier of bij Troldekt B.V. Ook wanneer u twijfelt over de beste montagetechniek voor uw project, of wanneer montage volgens de voorschriften niet mogelijk is, kunt u contact opnemen met uw leverancier of Troldekt B.V. Wij helpen u graag verder.

5.1. Montage 2L SW & 2L SW A2

Sterlit 2L SW en Sterlit 2L SW A2 zijn geïsoleerde houtwol-cementplaten voorzien van een laag hoogwaardige minerale wol. Sterlit met steenwol blinkt vooral uit op het gebied van brandveiligheid en akoestiek. Alle platen zijn standaard voorzien van een facet. Er zijn twee typen randafwerking mogelijk, namelijk zonder sponning (type 1) en wisselsponning verschoven verlijmd (standaard, type 2). Andere types zijn uitsluitend op aanvraag beschikbaar.

Sterlit 2L SW heeft een absorptiewaarde vanaf 0,55 (M), afhankelijk van de samenstelling en wijze van montage. Sterlit 2L SW A2 heeft een absorptiewaarde (aw) van 0,55 (MH), afhankelijk van de samenstelling en wijze van montage. Raadpleeg de akoestische gegevens of neem contact op met uw leverancier of Troldekt B.V. Wij helpen u graag verder.

Beschikbare maten

Sterlit 2L SW en Sterlit 2L SW A2 zijn verkrijgbaar in de maat 1200 x 600 mm. Andere formaten zijn beschikbaar op aanvraag. Sterlit 2L SW en Sterlit 2L SW A2 zijn verkrijgbaar in verschillende diktes. Neem voor meer (technische) informatie contact op met uw leverancier of Troldekt B.V.

Mogelijke ondergrond & toepassing

Sterlit 2L SW en Sterlit 2L SW A2 kunnen toegepast worden op de volgende ondergronden:

- Beton en andere steenachtige ondergronden
- Hout
- Andere ondergronden in overleg met Troldekt B.V.

Geschikte bevestigingsmiddelen

- Troldekt betonschroeven (STXB, HWSB & STSB)
- Troldekt houtschroeven (HWCS & STSHM)
- Troldekt slagpluggen (SLSP & STSP), let wel op de slagkracht*.

Voor Sterlit 2L SW en Sterlit 2L SW A2 is geen verlijming mogelijk.

*Slagpluggen zijn na montage niet meer te verstellen. Sterlit 2L SW en Sterlit 2L SW A2 panelen bestaan uit een laag minerale wol (dat compressie vertoont als er druk wordt toegepast). De drukverdeling (gelijke slagkracht) is bij elk van de montagepunten van uiterst belang om een vlak

Bevestiging

Per plaat (1200 x 600) gebruikt u minimaal 4 bevestigers. Voor het meest brandveilige en mooiste resultaat dient u 6 bevestigers per plaat (1200 x 600) te gebruiken.

Het beste monteert u de combipanelen in halfsteens verband. Montage zonder de panelen in verband te plaatsen wordt afgeraden.

Voor een juiste montage volgt u onderstaande montage-tekeningen.

(minimum) 4 bevestigers per plaat
1200 x 600 | Type 1 & Type 2

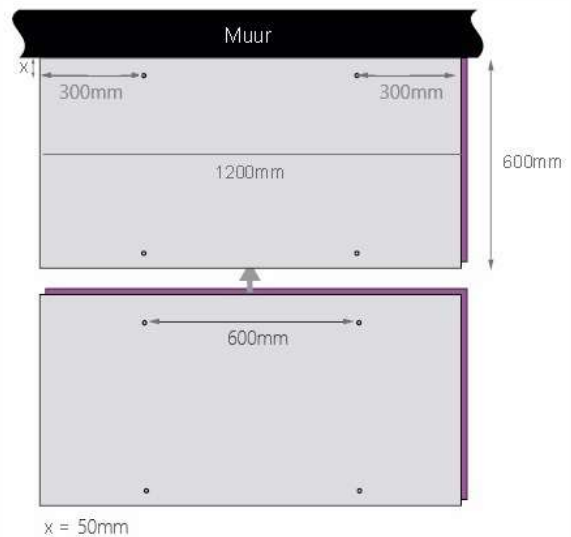

6 bevestigers per plaat, meest brandveilig, mooiste resultaat
Alleen Sterlit 2L SW-2L SW A2
1200x600 | Type 1 & Type 2

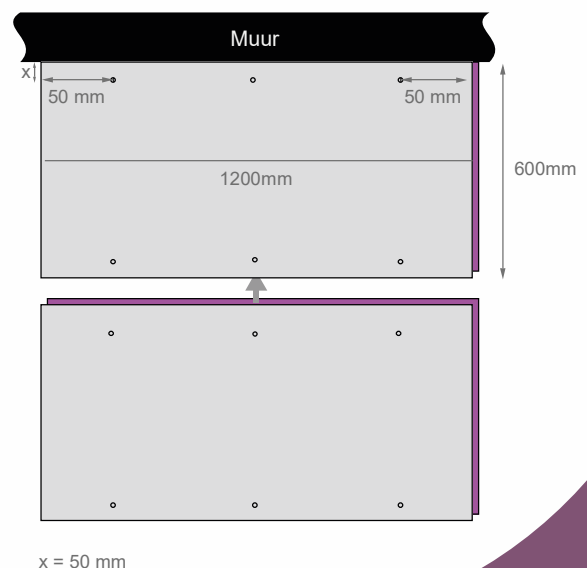

5.2. Montage 2L HS-X, 2L PIR

Sterlit 2L HS-X en Sterlit 2L PIR houtwolcementplaten zijn voordelige opties op het gebied van thermische isolatie. Deze platen kunnen uitstekend gebruikt worden als wand- en plafondplaten, ondergrond voor stucwerk, thermische isolatie of akoestische demping.

Sterlit 2L HS-X is een houtwolcementplaat gecombineerd met hardschuim. Sterlit 2L-PIR is een houtwolcementplaat gecombineerd met PIR. Deze isolatiematerialen bereiken met een beperkte dikte een hoge isolatiewaarde (R waarde). Sterlit 2L HS-X en Sterlit 2L PIR platen zijn standaard voorzien van een facet.

Voor Sterlit 2L HS-X zijn drie typen randafwerking mogelijk, namelijk zonder sponning (type 1), wisselspanning verschoven verlijmd (standaard, type 2) en wisselspanning in isolatie (alleen op aanvraag, type 3). Sterlit 2L HS-X heeft een absorptiewaarde (α_w) vanaf 0,30 (MH), afhankelijk van de samenstelling en wijze van montage.

Voor Sterlit 2L PIR zijn twee typen randafwerking mogelijk, namelijk zonder sponning (type 1) en wisselspanning verschoven verlijmd (standaard, type 2). Sterlit 2L PIR heeft een absorptiewaarde (α_w) vanaf 0,25 (H), afhankelijk van de samenstelling en wijze van montage.

Beschikbare maten

Sterlit 2L HS-X en Sterlit 2L PIR zijn verkrijgbaar in de maat 1200 x 600 mm. Andere formaten zijn beschikbaar op aanvraag.

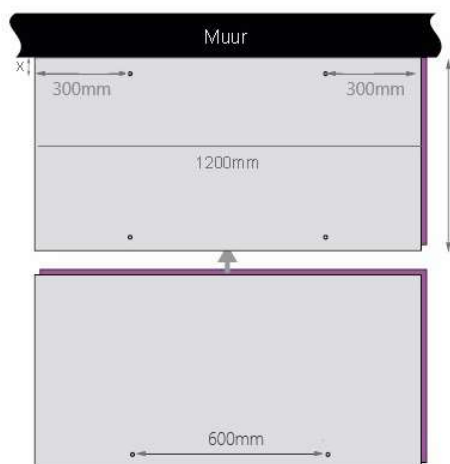

$x = 50\text{mm}$

Sterlit 2LHS-X, 2L PIR
600 x 1200 | Type 2 en 3

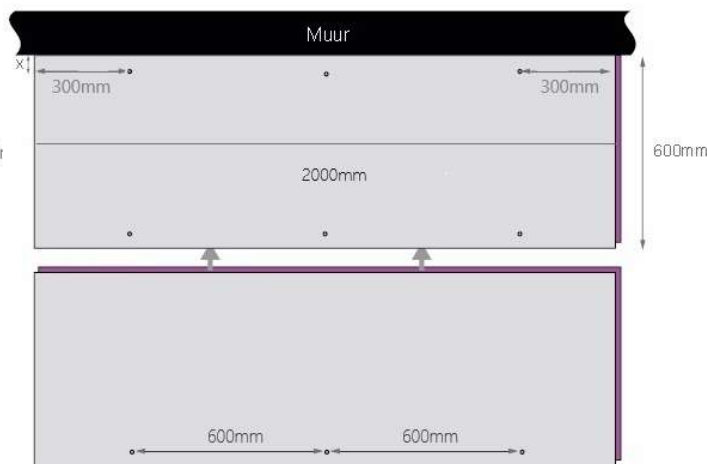

$x = 50\text{mm}$

Sterlit 2LHS-X, 2L PIR
600 x 2000 | Type 2 en 3

Sterlit 2L HS-X en Sterlit 2L PIR zijn verkrijgbaar in verschillende diktes. Neem voor meer (technische) informatie contact op met uw leverancier of Troldekt B.V. Wij helpen u graag verder.

Mogelijke ondergrond & toepassing

Sterlit 2L HS-X en Sterlit 2L PIR kunnen toegepast worden op de volgende ondergronden:

- Beton en andere steenachtige ondergronden
- Hout

Sterlit 2L HS-X en Sterlit 2L PIR zijn uitermate geschikt voor projecten waar de ruimte beperkt is, maar er toch hoge eisen worden gesteld aan isolatiewaarden.

Geschikte bevestigingsmiddelen

- Troldekt betonschroeven (STSB, HWSB & STXB)
- Troldekt houtschroeven (HWCS & STSHM)
- Troldekt slagpluggen (SLSP & STSP)
- Stertekt Lijmschuim*

Voor Sterlit 2L HS-X en Sterlit 2L PIR wordt mechanische bevestiging aangeraden.

Bevestiging type 2 & type 3

Het is belangrijk dat u per plaat (1200 x 600) minimaal 2 bevestigigers gebruikt.

Het beste monteert u de combipanelen in halfsteens verband. Montage zonder de panelen in verband te plaatsen wordt afgeraden. Voor een juiste montage volgt u de montagetekening hiernaast.

Bevestiging type 1

Het is belangrijk dat u per plaat (1200 x 600) minimaal 4 bevestigigers gebruikt.

Het beste monteert u de combipanelen in halfsteens verband. Montage zonder de panelen in verband te plaatsen wordt afgeraden. Voor een juiste montage volgt u onderstaande montagetekening.

Sterlit 2LHS-X, 2L PIR
1200x600 | Type 1

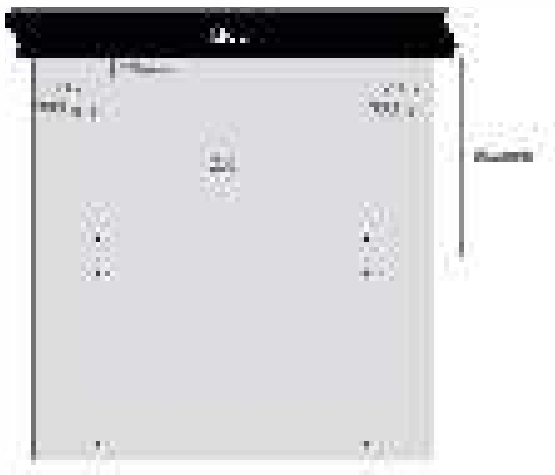

Sterlit 2LHS-X, 2L PIR
600 x 2000 | Type 2 en 3

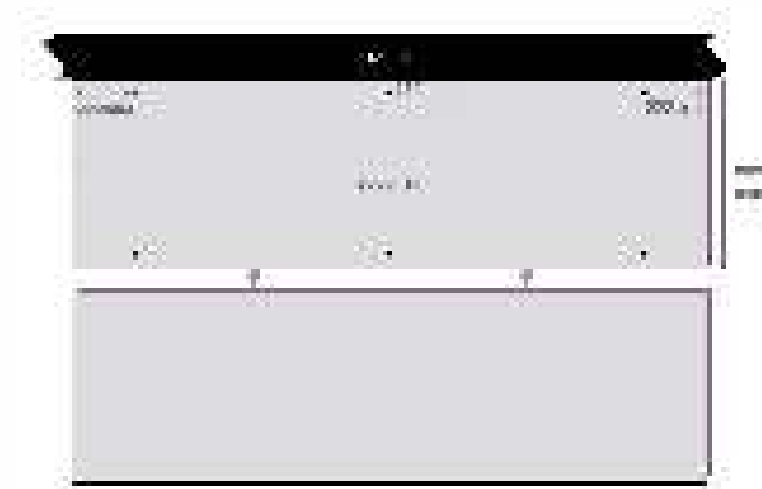

Sterlit 2LHS-X, 2L PIR
600 x 2000 | Type 1

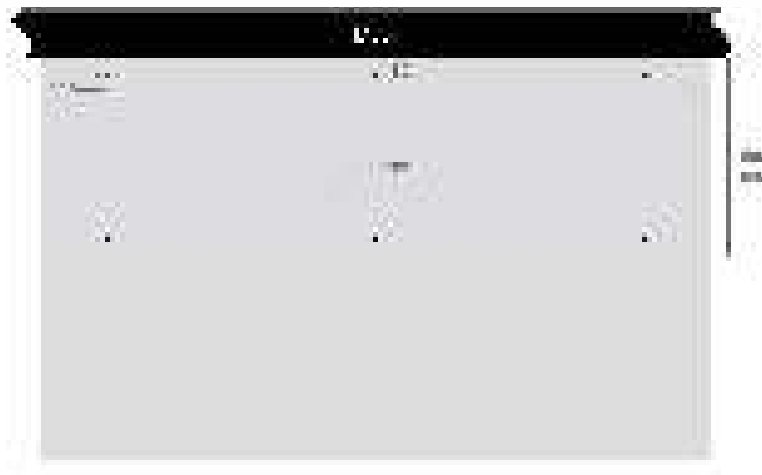

5.3. Montage Sluitstroken

Sterlit Sluitstroken zijn niet geïsoleerde houtwolcementstroken speciaal voor het afwerken van de (lange) kopse zijden van Sterlit combipanelen. Sluitstroken zijn gemixed voorzien van een facet (K5) of rechten (K0).

Beschikbare maten

Sterlit Sluitstroken hebben een lengte maat van 1200 mm. De breedte maten worden afgestemd op de diktes van de isolatielagen van de combipanelen waar zij bij besteld worden. In de brochure vindt u een overzicht van de beschikbare sluitstroken. Andere oplossingen beschikbaar op aanvraag. Neem voor meer (technische) informatie contact op met uw leverancier of Troldekt B.V.

De sluitstroken zijn verkrijgbaar in de vezelbreedtes ultrafijn (1,0 mm) en fijn (2,0 mm). Wilt u de sluitstroken meege-
spotten hebben in de door u gekozen RAL-kleur?
Neem contact op met één van onze productspecialisten.
Zij helpen u graag verder.

Mogelijke ondergrond & toepassing

Sterlit Sluitstroken kunnen toegepast worden op de volgende ondergronden:

- Beton en andere steenachtige ondergronden
- Hout
- Andere ondergronden in overleg met Troldekt B.V.

Geschikte bevestigingsmiddelen

- bij 2L HS-X en 2L PIR: gebruik een High Tack Montagelijm
- bij 2L SW en 2L SW A2: gebruik een Silicaatlijm

Bevestiging

Per strook gebruikt u minimaal 2, met golfbeweging aangebrachten, lijnen lijm welke minimaal 10 mm van de kant af de lange randen van de strook volgen.

Is de strook breder dan 145 mm; dan voegt u een extra lijm-lijn op het midden van de strook toe.

Voor een juiste montage volgt u onderstaande montage-
tekeningen.

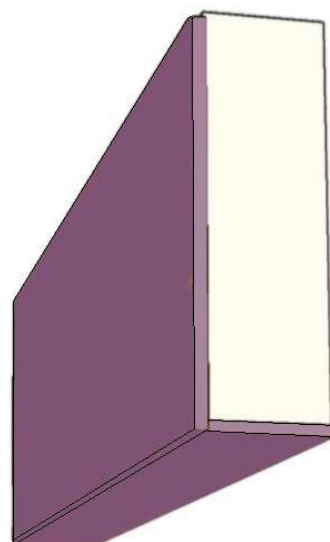
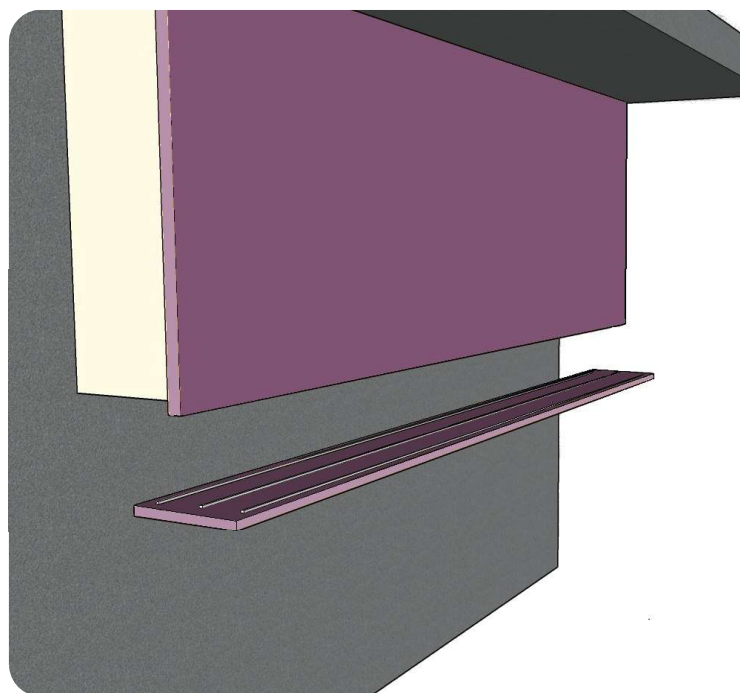

Montage advies

Twijfelt u over het juist monteren van de sluitstroken?
Neem dan contact op met Troldekt B.V.

5.4. Montage Sterlit A

Sterlit A is een gedroogde houtwolcementplaat die vooral gebruikt wordt voor decoratieve afwerking van projecten. De platen zijn verkrijgbaar met een rechte kant of met facet. Sterlit-A heeft een absorptiewaarde van 0,30 - 1,00 (aw), afhankelijk van de samenstelling en wijze van montage.

Beschikbare maten

Sterlit A is verkrijgbaar in de maat 600 x 600 mm, 1200 x 600 mm en 2000 x 600 mm / 2400 x 600 mm. Andere formaten zijn beschikbaar op aanvraag. Sterlit A is verkrijgbaar in verschillende diktes.

Mogelijke ondergrond & toepassing

Sterlit A platen kunnen toegepast worden op de volgende ondergronden:

- Beton en andere steenachtige ondergronden
- Hout
- Metalstud

Sterlit A platen zijn uitermate geschikt voor projecten met beperkte ruimte waar een akoestische afwerking vereist wordt.

Geschikte bevestigingsmiddelen

- Troldekt betonschroeven
- Troldekt hout- en metalstudschroeven
- Troldekt slagpluggen
- Stertekt Lijmschuim

Sterlit A platen moeten met een stalen mechanische bevestiging worden gemonteerd. Gebruik van kunststof pluggen wordt afgeraden.

Bevestiging

Op beton en andere steenachtige materialen:

Controleer bij montage van de platen direct tegen het beton, of het beton voldoende vlak is.

Op hout / metalstud:

Waar het nodig is om een dampscherm te gebruiken, raden we een plastic folie aan. Wanneer alufolie wordt gebruikt, dient de matte kant tegen de houtwolcement aangelegd te worden. Het folie moet strak tegen de isolatie aan zitten. De latten / profielen moeten een hart-op-hart afstand hebben van 60 cm. Begin met een rij in het midden van de ruimte en werk van daar uit naar beide zijkanten. Zorg dat de latten / profielen vlak zijn uitgelijnd voor het strakste resultaat.

Ten allen tijden:

Het is belangrijk dat de platen strak tegen elkaar worden geplaatst. Het beste monteert u de combipanelen in halfsteens verband. Montage zonder de panelen in verband te plaatsen wordt afgeraden.

Voor een juiste montage volgt u onderstaande montage-tekening. De plaatsing van de bevestigingsmiddelen dient te zijn zoals op de montage tekening is getoond, 30 mm van de kanten. Let op dat u de schroeven niet te diep in de plaat verzinkt.

Indien plaat afmeting 600 x 600 mm:

Bij de montage van de 600 x 600 mm platen is het belangrijk dat u de logo's op de rugzijde altijd parallel houdt met het startpunt / het regelwerk / de profielen.

1200 x 600 | 6 schroeven



2000 x 600 | 8 schroeven



Plaats de schroeven op 30 mm van de kanten

600 x 600 | 4 schroeven

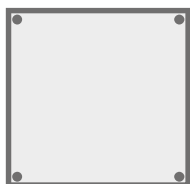

2400 x 600 | 10 schroeven



Montage tegen beton

L = LENGTE B = BREEDTE

10-punts, 8-punts en 6-punts Sterlit A

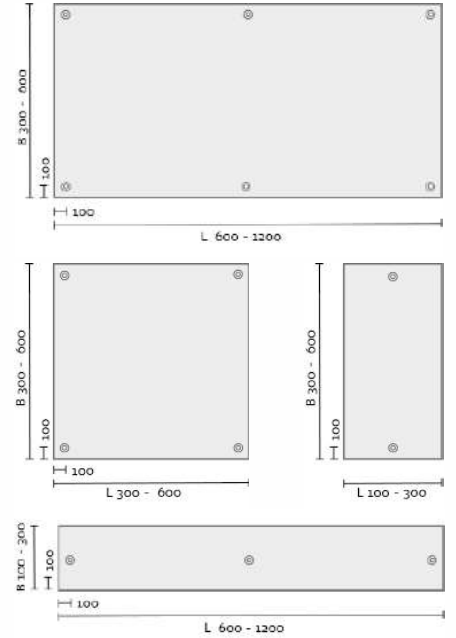
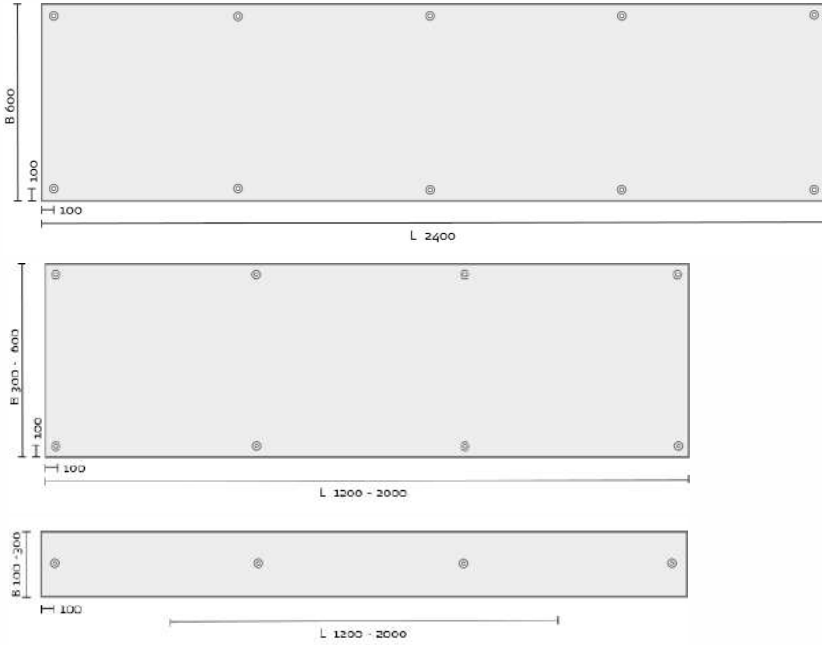

4-punts 2L SW A2

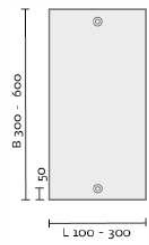
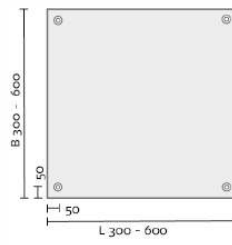
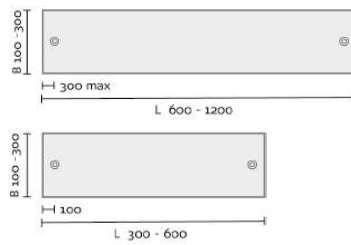
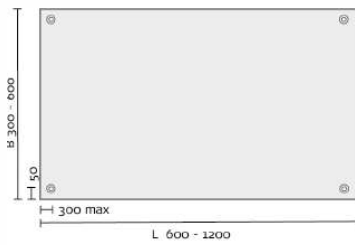

6-punts 2L SW A2

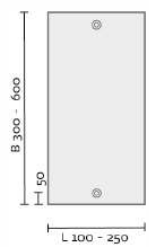
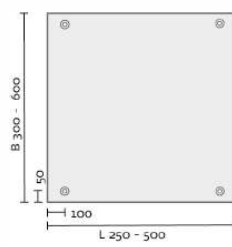
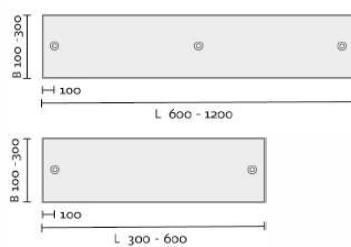
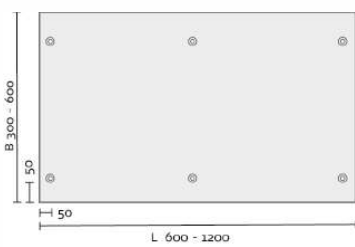

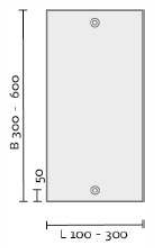
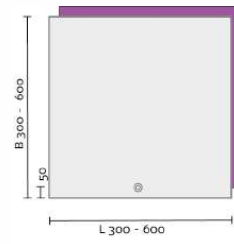
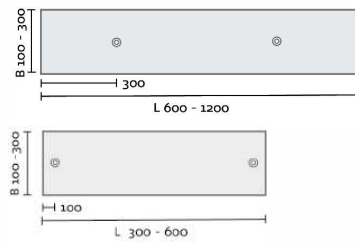
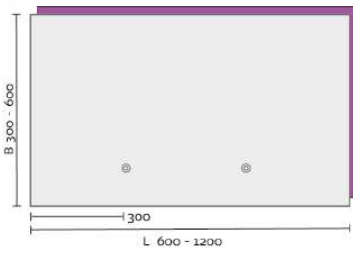

4-punts 2L HS-X en 2L PIR

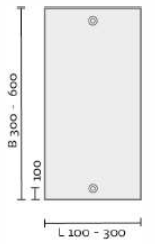
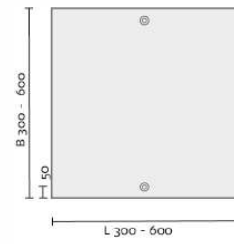
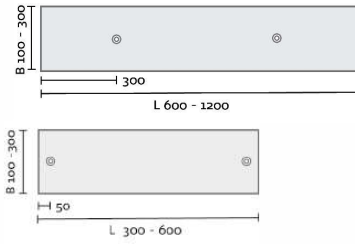
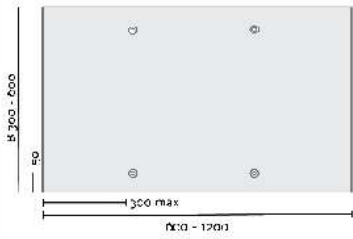

Houten regelwerk / CD-profielen
20 - 50 mm paneeldikte

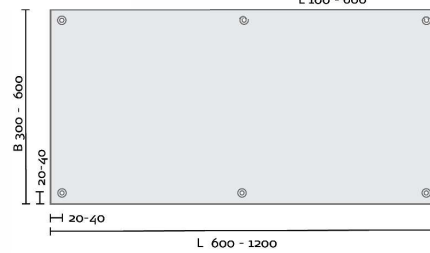
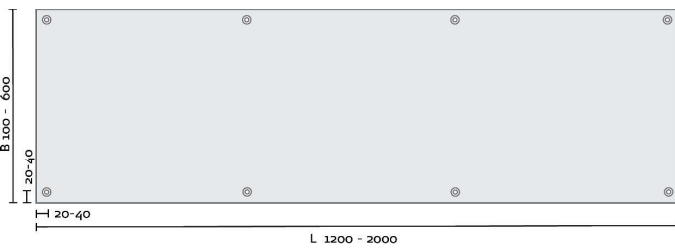
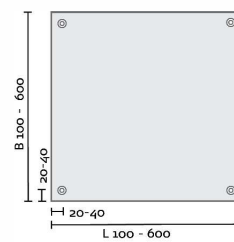
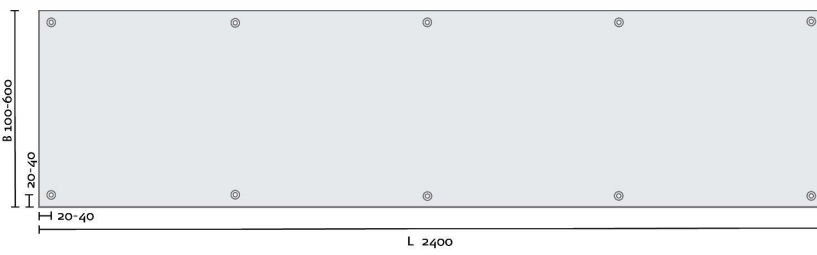

15 mm paneeldikte

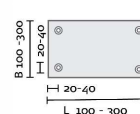
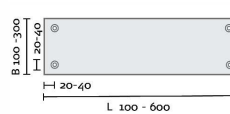
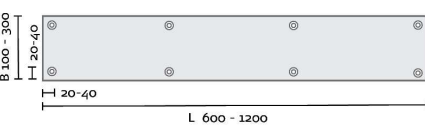
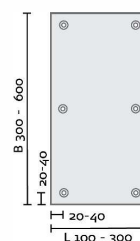
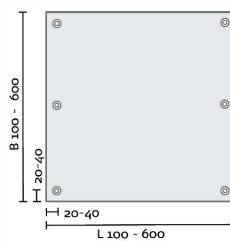
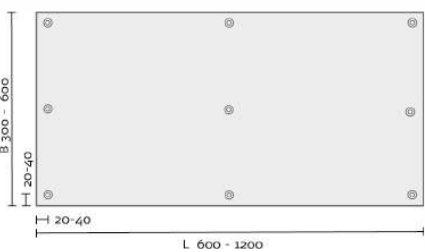

7. Op maat zagen

Houtwolcementplaten en combipanelen zijn gemakkelijk op maat te zagen.



Tafelzaag

Zaag de platen met de zichtzijde van de panelen naar boven gericht.

Aanbevolen zaagblad: carbide



Cirkelzaag

Maak altijd gebruik van een geleiderrail. Bij een voorwaartse draairichting zaagt u de panelen met de zichtzijde naar boven gericht. Bij een achterwaartse draairichting zaagt u de panelen met de zichtzijde naar onder gericht.

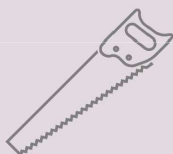

Handzaag

De vertanding van uw handzaag dient geschikt te zijn voor hout. Zaagt u met de zichtzijde van de panelen naar boven.

8. Onderhoud en reiniging

Houtwolcementplaten en combipanelen zijn gemakkelijk te reinigen met een zachte borstel of met een luchtcompressor. De panelen kunnen niet met water gereinigd worden.

9. Retoucheren en verven

Onze gekleurde panelen zijn eenvoudig bij te werken. Draag altijd schone en droge handschoenen. Voor het bijwerken of repareren van Sterlit combipanelen gebruikt u originele Sterlit verf (op nabestelling te verkrijgen).

10. Informatie & advies

Voor meer informatie en advies kunt u contact opnemen met:

Troldtekt Benelux

Den Engelsman 5
6026 RB Maarheeze

T: +31 (0) 495 599 141

NLinfo@troldtekt.com
www.troldtekt.nl
www.sterlit.nl